



SYSTEMS

Genesis HS

AVVOLGITORI AUTOMATICI AD ANELLO ROTANTE
AUTOMATIC ROTATING RING STRETCH WRAPPING MACHINES



Genesis HS 50



L'avvolgitore Genesis HS50 è disponibile con i carrelli di prestiro modello ASCSP o USCSP/2.
Stretch wrapping machine Genesis HS50 is available with pre-stretch carriages model ASCSP or USCSP/2.

CARRELLO ASCSP

- ▶ Un motore a bordo con generatore di corrente elettrica (Brevettato)
- ▶ Assenza di contatti striscianti
- ▶ Prestiro fisso fino al 300%
- ▶ kit opzionali per prestiri diversi dallo standard
- ▶ fino a 12 valori di forza di deposito sul pallet
- ▶ sistema reattivo di compensazione della forza di deposito con sensore analogico
- ▶ Per prestirare il film da inizio avvolgimento sono necessarie batterie opzionali

ASCSP CARRIAGE

- ▶ *One motor on board with power generator (Patented)*
- ▶ *No sliding contacts*
- ▶ *Fixed pre-stretch up to 300%*
- ▶ *Optional kits for different pre-stretch ratios*
- ▶ *Up to 12 containment force values on the same load*
- ▶ *containment force/corner compensation: analog sensor*
- ▶ *To pre-stretch since the beginning of the wrap are necessary optional batteries*

Genesis HS 50/2



L'avvolgitore Genesis HS50/2 è disponibile con il carrello di prestiro modello USCSP/2.
Stretch wrapping machine Genesis HS50/2 is available with pre-stretch carriage model USCSP/2.

CARRELLO USCSP/2

- ▶ Due motori DC a bordo con generatore di corrente elettrica e ultra-condensatori
- ▶ Assenza di contatti striscianti
- ▶ Prestiro variabile 150% - 400% selezionabile da pannello
- ▶ fino a 12 valori di forza di deposito sul pallet
- ▶ Cube Technology – Level 1 e Level 2

USCSP/2 CARRIAGE

- ▶ *Dual DC motors on roll carriage with power generator and ultra-capacitors*
- ▶ *No sliding contacts*
- ▶ *Variable pre-stretch 150% - 400% set via control panel*
- ▶ *Up to 12 containment force values on the same load*
- ▶ *Cube Technology – Level 1 e Level 2*

PLUS SUPER-CONDENSATORI

- ▶ Ricarica rapida delle batterie
- ▶ Durata di oltre 15 anni
- ▶ Non risentono delle variazioni di temperatura

PLUS ULTRA-CAPACITORS

- ▶ *Batteries fast charge*
- ▶ *Life over 15 years*
- ▶ *Not affected by modifications in temperature*

Genesis HS

AVVOLGITORI AUTOMATICI AD ANELLO ROTANTE

AUTOMATIC ROTATING RING STRETCH WRAPPING MACHINES

Una gamma completa di macchine automatiche ad anello rotante per l'avvolgimento di carichi su pallet con film estensibile indicate per l'utilizzo nel settore delle bevande e nelle applicazioni in cui si richiedono elevate cadenze produttive. Caratteristica peculiare degli avvolgitori della serie Genesis HS è l'esclusivo sistema che, durante la rotazione dell'anello, genera l'energia elettrica che alimenta i gruppi motorizzati di prestiro. Tale soluzione tecnica, coperta da brevetto internazionale, consente di operare **senza contatti elettrici striscianti** minimizzando i costi di manutenzione, essendo del tutto eliminati i problemi di usura e scintillio dei contatti, e permette l'utilizzo della macchina anche in ambienti polverosi ed in presenza di umidità. Poiché l'avvolgimento si effettua a pallet fermo è possibile lavorare alle massime velocità di rotazione dell'anello senza rischi di caduta del carico anche con prodotti leggeri ed instabili. Grazie al disegno della struttura di sostegno, Genesis HS può essere facilmente inserita su linee di movimentazione pallet esistenti. In virtù delle suddette caratteristiche gli avvolgitori della serie Genesis HS trovano un vastissimo campo di applicazione nei più svariati settori merceologici. La modularità dei componenti strutturali e dei gruppi funzionali consente ampia versatilità di impiego che si esprime con 1 modello a bobina singola (Genesis HS 50) ed 1 modello a doppia bobina (Genesis HS 50/2) in grado di assicurare le seguenti cadenze produttive massime:

GENESIS HS 50 90 Pallet/h

GENESIS HS 50/2 150 Pallet/h

*A complete range of automatic ring wrapping machines to wrap pallet loads with stretch film designed for use in the beverage sector and in applications that require high production capacities. The special feature of Genesis HS series wrapping machines is the exclusive system which, during ring rotation, generates electrical energy that powers the motorised pre-stretch units. This technical and internationally patented solution can operate **without sliding electrical contacts**, minimising maintenance costs since the problems of contact wear and sparks are fully eliminated, and can be used in dusty and humid environments. Since wrapping is performed on a still pallet, maximum ring rotation speed can be used without load fall risks, even with lightweight and unstable products. Thanks to the design of the support structure, Genesis HS can be easily included in existent pallet conveyor lines. Due to these features, Genesis HS series wrapping machines have a wide range of application in various merchandise sectors. The modularity of the structural components and function units permit ample versatility expressed with one reel model (Genesis HS 50) and 1 double reel model (Genesis HS 50/2) able to ensure the following maximum production capacities.*

GENESIS HS 50 90 Loads/h

GENESIS HS 50/2 150 Loads/h





Svolgere ESATTAMENTE la giusta quantità di film ESATTAMENTE nella posizione giusta con ESATTAMENTE la giusta forza di contenimento.

Deliver EXACTLY the right amount of filmat EXACTLY the right position with EXACTLY the right containment force.



- ▶ Riduzione dei costi di materiale dal 30% al 55%
- ▶ Miglioramento del contenimento del pallet
- ▶ Riduzione dei danni al prodotto del 40%
- ▶ Reduces film cost by 30% to 55%
- ▶ Improves load containmen
- ▶ Reduces product damage by 40%

PRESTIRO VARIABILE MULTI-LIVELLO

- ▶ Garantisce la migliore economia di materiale per tutti i carichi
- ▶ Garantisce la migliore economia di materiale per tutti i film
- ▶ Assicura il più alto livello di contenimento ottenibile per tutti i film
- ▶ Consente risparmi di film dal 30% al 55%

MULTI-LEVEL VARIABLE PRE-STRETCH

- ▶ Ensures best film economy for all loads
- ▶ Ensures best film economy for all films
- ▶ Ensures highest containment level attainable for all films
- ▶ Delivers 30% to 55% film savings

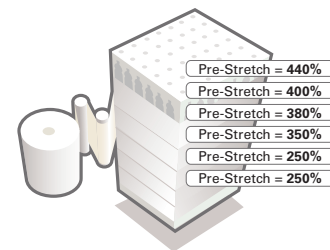

FORZA DI CONTENIMENTO VARIABILE MULTI-LIVELLO

- ▶ Rilascia il film con la forza di contenimento ottimale ad ogni livello del prodotto
- ▶ Consente di svolgere il film con il pre-stretch massimo possibile ad ogni livello del prodotto

MULTI-LEVEL VARIABLE CONTAINMENT FORCE

- ▶ Delivers the optimal containment force at each level
- ▶ Enables the delivery of the highest pre-stretch at all levels

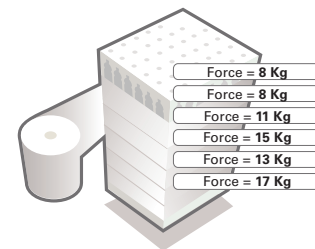

POSIZIONAMENTO DEL FILM STRATEGICO

- ▶ Approccio scientifico per un contenimento del prodotto definitivo
- ▶ Posizionare il film precisamente dove ha maggior impatto sul contenimento del carico

STRATEGIC FILM PLACEMENT

- ▶ Scientific approach to ultimate load containment
- ▶ Place film precisely where it has the most impact on load containment

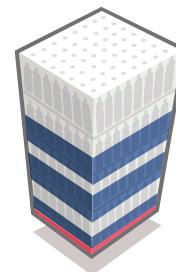

SISTEMA DI COMPENSAZIONE DEGLI ANGOLI DEL PALLET "PROACTIVE"

- ▶ Riduzione dei danni negli angoli del prodotto
- ▶ Migliora il contenimento sui lati piani del carico
- ▶ Consente livelli di contenimento più elevate per ogni avvolgimento

PROACTIVE CORNER COMPENSATION

- ▶ Reduces product damage on corners
- ▶ Improves containment on flat sides of loads
- ▶ Enables higher containment levels on each revolution

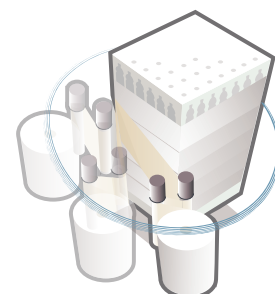

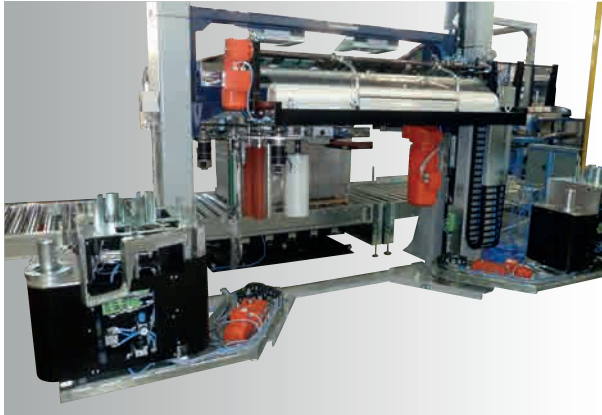

ARC - CAMBIO BOBINA AUTOMATICO

Gruppo brevettato motorizzato per effettuare, in automatico e senza intervento dell'operatore, il cambio della bobina di avvolgimento con espulsione dell'anima in cartone della bobina vuota e posizionamento della nuova.

Disponibile la versione singola ARC/1 e la versione doppia ARC/2, anche nella configurazione lato Top in presenza del dispositivo di copertura. La soluzione ARC/2 che alloggia due bobine piene consente all'operatore una maggiore flessibilità nella gestione dei cambi.

I gruppi cambio bobina sono posizionati all'interno delle protezioni perimetrali, ma esternamente all'ingombro dell'anello e, pertanto, è possibile posizionare le bobine nuove in condizioni di totale sicurezza senza arrestare il funzionamento dell'avvolgitrice.

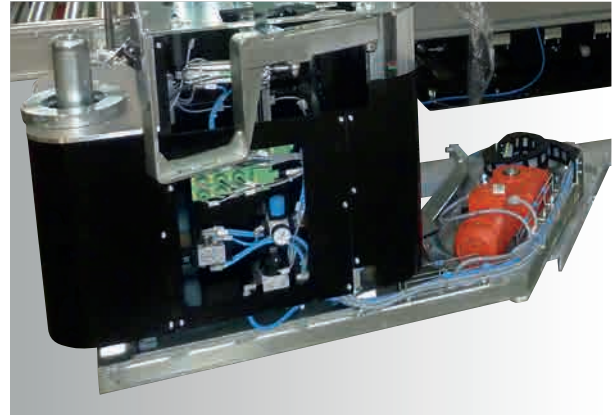

ARC - AUTOMATIC REEL CHANGE

A patented motorized unit that automatically changes the reel without operator assistance, expelling the empty cardboard reel core and replacing it with a full reel.

The single ARC/1 and double ARC/2 versions are available, also in the Top side configuration when is adopted the pallet top covering system. The ARC/2 solution that houses two full reels provides the operator with greater reel change flexibility.

The reel change units are installed in the perimeter guards but outside the ring work range and, therefore, new reels can be installed in safety conditions without stopping wrapping machine operations.



DISPOSITIVO METTIANGOLARI AUTOMATICO - VCA4

Quattro magazzini verticali di angolari abbinati a quattro organi di presa e applicazione. L'estrazione di ciascun angolare avviene tramite organi di presa dedicati muniti di ventose, gestiti da un sistema di controllo (brevettato ROBOPAC) che permette di trovare in modo automatico gli angoli del pallet. In seguito al posizionamento dei quattro angolari sugli angoli del prodotto, inizia l'avvolgimento dello stesso unitamente agli angolari e gli organi di presa ritornano alla posizione di riposo. I magazzini sono posti all'interno delle protezioni perimetrali, ma il caricamento degli angolari nel magazzino può avvenire anche a macchina in funzione.

AUTOMATIC VERTICAL CORNER APPLICATOR - VCA4

Four cardboard corner storage units combined with four pick and place systems. The extraction of each cardboard corner takes place through extraction heads equipped with suction cups managed by a control system (ROBOPAC patented) that permit to reach automatically the corners of the pallet. After the positioning of the four cardboards on the pallet corners, the wrapping of the load together with the corners starts and the extraction heads return in rest position. The storage units are placed inside the safety barriers, but the corner cardboards loading can be performed without stopping the wrapping.



COPERTURA SUPERIORE

Dispositivo TOP INSIDE per effettuare la copertura superiore del pallet con film in polietilene. Il prelievo del film è effettuato mediante sistema brevettato che consente di svolgere la giusta quantità di film, ottimizzandone i consumi, e provvede al perfetto centraggio del foglio di copertura sul pallet. Prelievo e deposito avvengono senza ridurre la capacità produttiva della macchina.

TOP SHEET COVER

TOP INSIDE device to cover the pallet with polyethylene film. Film is retrieved using a patented system that unwinds the correct amount of film, optimising consumption and perfectly centring the top sheet on the pallet. Retrieval and deposit occur without reducing machine production capacity.



PINZA E TAGLIO

Gruppo pinza ad azionamento pneumatico con taglio film a filo caldo che incorpora anche il dispositivo per la saldatura finale del lembo del film.

CLAMP AND CUT

Pneumatically driven clamp unit with hot wire film cut that also includes a film tail welding device.



GRUPPO SOLLEVAMENTO ANELLO

Sistema a catene doppie supportato da robusta struttura tubolare a doppia colonna per operare in condizioni di massima sicurezza in qualsiasi condizione di lavoro. Velocità di salita e discesa dell'anello controllate da variatore di frequenza e regolabili separatamente da quadro con possibilità di variare la fascia di sovrapposizione del film in salita e in discesa.

RING LIFT

Dual chain system supported by a robust double column tubular structure to operate in maximum safety in any working conditions. Ring lift and lowering speeds are controlled by the frequency converter and are separately adjustable from the control panel with the possibility of varying film strip overlapping in lift and lowering.



GRUPPO ROTAZIONE

Sono garantite planarità e costanza dimensionale dell'anello rotante per operare alle massime velocità salvaguardando integrità e durata degli organi in movimento; il trascinamento è realizzato con cinghia ad alta resistenza affidabile e silenziosa. La velocità di rotazione è controllata da variatore di frequenza con regolazione in continuo da quadro comandi.

ROTATION UNIT

Rotating ring planarity and dimensional constancy are guaranteed to work at maximum speed protecting the integrity and working life of parts in motion; drive is created by a high resistance, reliable and silent belt. Rotation speed is controlled by a frequency converter, continuously regulated by the control panel.

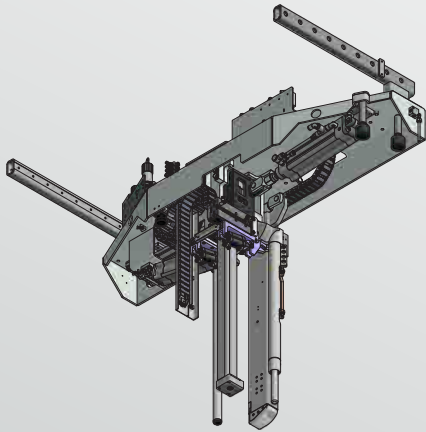

SISTEMA METTICODA NIP&TUCK

Dispositivo brevettato di inserimento della coda del film che permette la conclusione dell'avvolgimento senza l'utilizzo della saldatrice inserendo l'ultimo lembo del film all'interno dello stesso avvolgimento. Questo sistema permette di eliminare i problemi derivanti dalle code di film e rimuove totalmente la presenza di parti "calde" durante il ciclo di avvolgimento.

NIP&TUCK TAIL SYSTEM

Patented film insertion device that provides final finish of the wrapping without using the sealer by inserting the last film end of the wrapping inside the wrapping itself. This system erases problem of loosen tails and remove presence of hot parts in the wrapping cycle.

Disponibile solo per Genesis HS50

Available only for Genesis HS50



TPM

Total Productive Maintenance (TPM) è un sistema di mantenimento e miglioramento dell'integrità dei sistemi produttivi e di qualità attraverso macchine, equipaggiamenti, processi e operatori che sono un valore aggiunto per il business. TPM si focalizza nel mantenere tutti gli equipaggiamenti nelle migliori condizioni di lavoro al fine di evitare fermi macchina e rallentamenti nel processo produttivo.

L'implementazione del TPM READY comporta:

- ▶ indicatori intelligenti di consumo del film
- ▶ manometri di controllo della corretta pressione dell'aria
- ▶ gruppi FRL e Lubrificazione centralizzati e posizionati all'esterno delle protezioni
- ▶ convogliatori TPM READY con indicatori user-friendly per una semplice manutenzione

TPM

Total Productive Maintenance (TPM) is a system of maintaining and improving the integrity of production and quality systems through the machines, equipments, processes and employees that add business value to the organization. TPM focuses on keeping all equipment in top working condition to avoid breakdowns and delays in the manufacturing process.

The adoption of TPM READY means:

- ▶ *smart film consumption indications*
- ▶ *pressure gauges indicators with red-green areas showing the devices pressure working range*
- ▶ *FRL & LUB unique centralized point placed outside the safety fences*
- ▶ *TPM READY conveyors with clear inspection signs for easy maintenance*

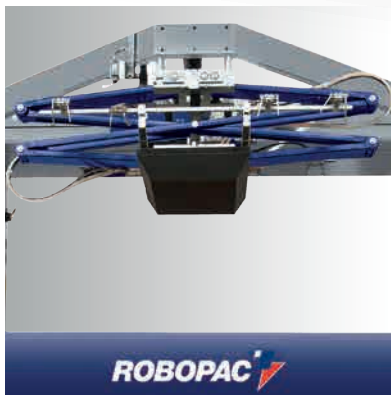
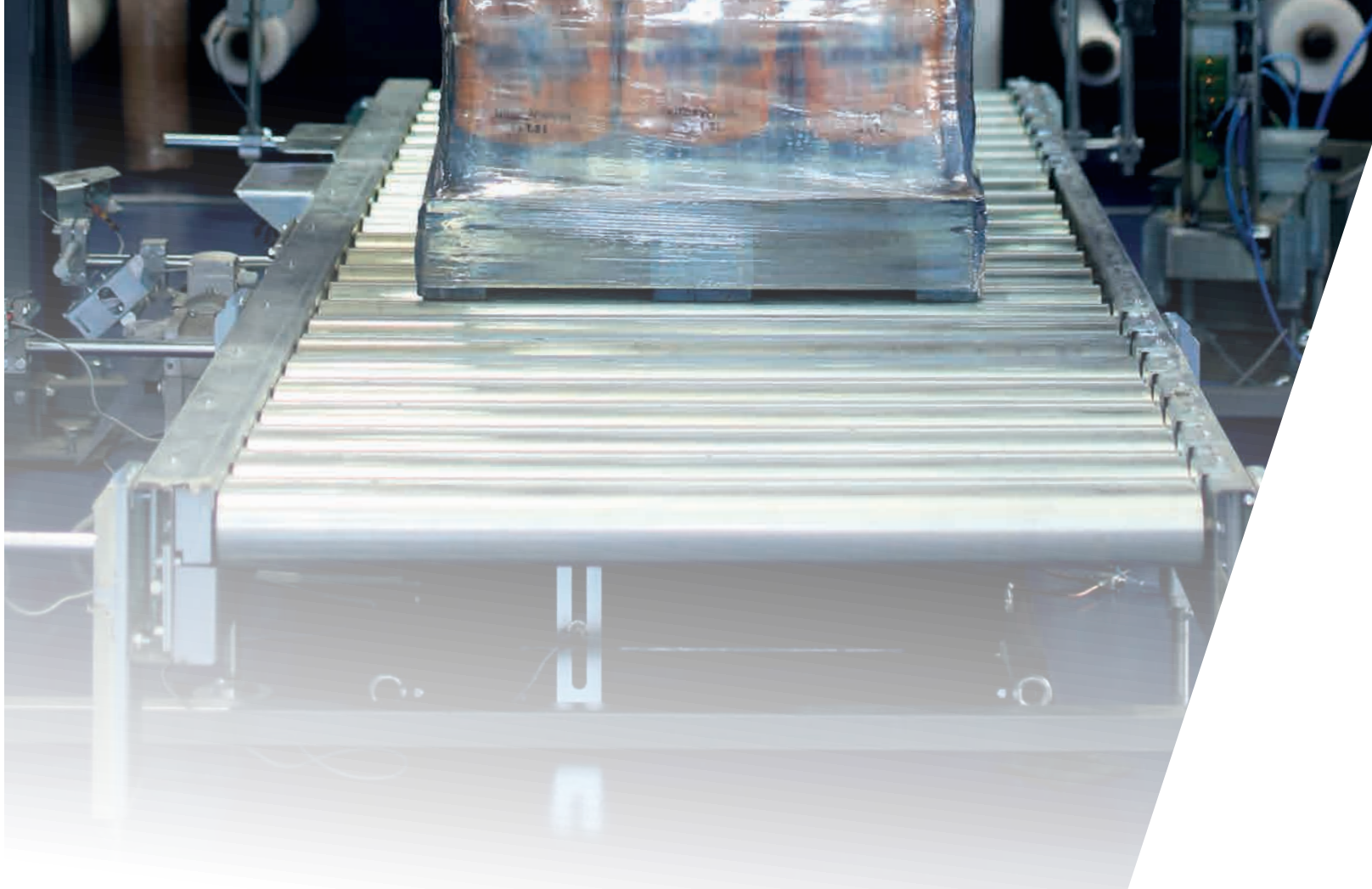

**PRESSORE SUPERIORE
A PANTOGRAFO**

Dispositivo utilizzabile in abbinamento ai sistemi di copertura superiore (Top Inside/Outside) oppure in presenza di carichi particolarmente instabili. Disponibile in versione ad azionamento pneumatico o azionamento meccanico.



**TOP PLATEN UNIT
WITH PANTOGRAPH SYSTEM**

Device used with top cover systems (Top Inside/Top Outside) or for especially unstable loads. Available the pneumatic drive version or mechanical drive version.



SOLLEVATORE

Sollevatore di centro macchina inserito al centro del convogliatore della macchina automatica. Tale dispositivo permette l'avvolgimento completo della paletta di legno.

Disponibile con:

- ▶ Azionamento pneumatico
- ▶ Azionamento idraulico

PALLET LIFTER

Center machine lifting device fitted at the center of the conveyor of the automatic machine. This device allows the complete wrap of the wooden pallet.

Available with:

- ▶ Pneumatic drive
- ▶ Hydraulic drive

DISPOSITIVO STRINGIFASCIA ROPING DEVICE

System that reduces the film strip into a "rope" to ensure a more effective stabilization of the load.

Sistema per ridurre la fascia del film ad una "corda" ed assicurare una più efficace stabilizzazione del carico.

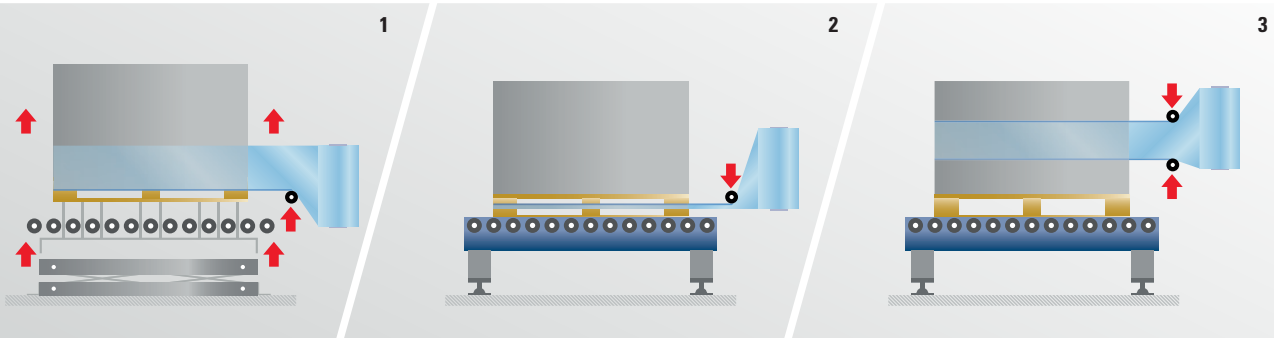

1.
MOVIMENTO SINGOLO DAL BASSO
Attenzione: al fine di avvolgere il pallet di legno questa funzione deve essere abbinata all'adozione del sollevatore di centro macchina.

1.
SINGLE MOVEMENT FROM THE BOTTOM
Warning: in order to wrap the wooden pallet this feature has to be combined with the adoption of the center machine pallet lifter.

2.
MOVIMENTO SINGOLO DALL'ALTO
Attenzione: in funzione delle configurazioni scelte può essere consigliato l'utilizzo del sollevatore pallet.

2.
SINGLE MOVEMENT FROM THE TOP
Warning: depending on the chosen configurations, can be suggested the use of the pallet lifter.

3.
DOPPIO MOVIMENTO
Formazione di una doppia "corda".

3.
DOUBLE MOVEMENT
Formation of a double "rope".

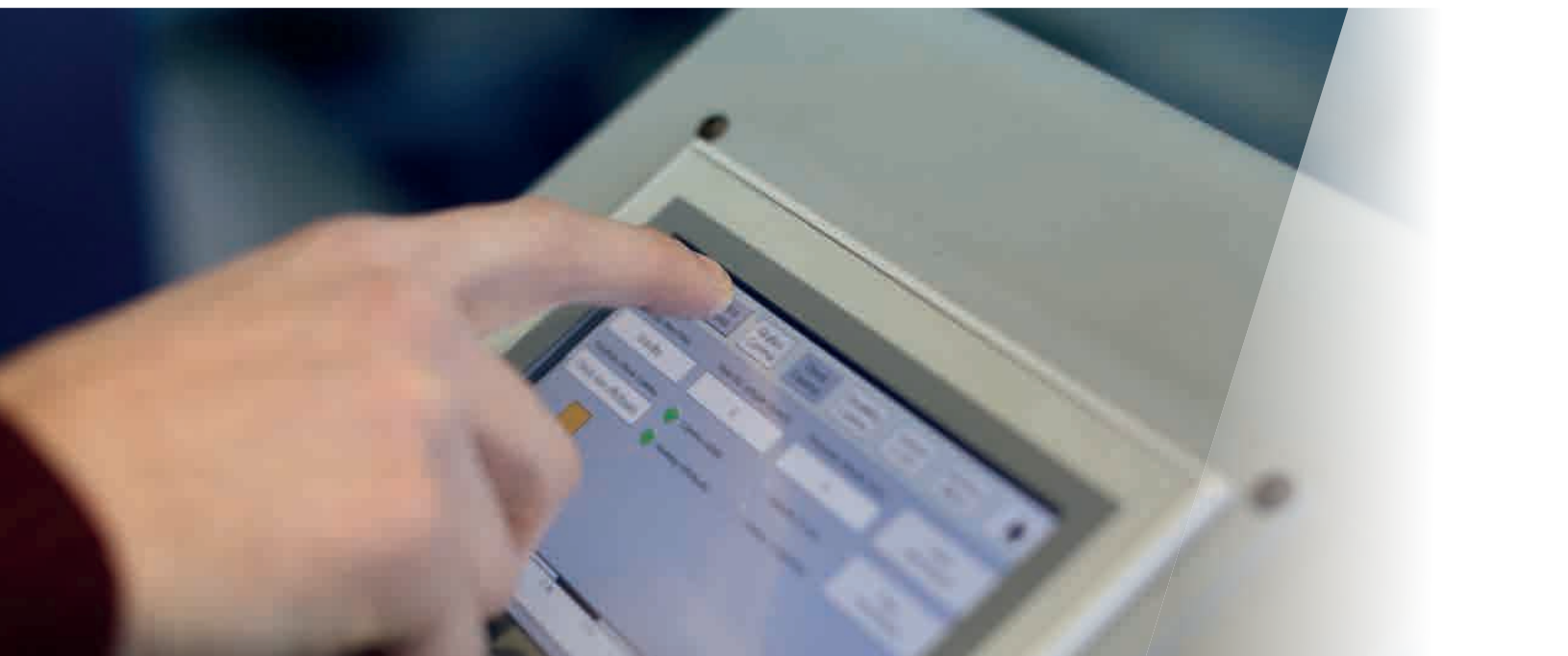

CARATTERISTICHE TECNICHE STANDARD *STANDARD TECHNICAL FEATURES*

MACCHINA / MACHINE		GENESIS HS50	GENESIS HS50 T.I.	GENESIS HS50/2	GENESIS HS50/2 T.I.
dimensioni min-max pallet (*) <i>min-max pallet dimensions (*)</i>	mm inches	800x1200 - 1100x1300 32x48 - 44x52		400x600 - 1000x1200 16x24 - 36x48	
altezza max pallet <i>max pallet height</i>	mm inches	500 - 2000 20 - 80	1000 - 2000 40 - 80	500 - 2000 20 - 80	1000 - 2000 40 - 80
capacità produttiva (**) <i>output capacity (**)</i>	Pallet/h	100	85	130	110
carrello prestiro STD <i>STD pre-stretch carriage</i>		ASCSP		USCSP/2	
prestiro in dotazione <i>pre-stretch ratio included</i>		140% - 180% - 220%		PRESTIRO VARIABILE VARIABLE PRE-STRETCH	

CARATTERISTICHE ELETTRICHE STANDARD *STANDARD ELECTRICAL FEATURES*

tensione alimentazione <i>power supply voltage</i>	V	380 - 400 - 415 ± 5%			
frequenza alimentazione <i>power supply frequency</i>	hz	50			

CARATTERISTICHE PNEUMATICHE STANDARD *STANDARD PNEUMATIC FEATURES*

pressione aria compressa <i>air pressure</i>	bar	6			
consumo d'aria <i>air consumption</i>	NI/min	250	350	250	350

CARATTERISTICHE BOBINA *REEL FEATURES*

altezza bobina film <i>reel height</i>	mm inches	500 20			
max diametro bobina <i>max reel diameter</i>	mm inches	250 10			
altezza cartone bobina <i>cardboard reel height</i>	mm inches	510 20,4			
spessore film lavorabile (***) <i>workable film thickness (***)</i>	µm	17 - 30			
spessore film TOP <i>TOP Film thickness</i>	µm	40 - 100			

(*) Possibilità di avvolgere il mezzo ed il quarto di pallet - *Possibility of stretch wrapping the half and quarter pallet*

(**) In determinate condizioni di avvolgimento e definite dimensioni del pallet - *Under defined wrapping cycles and pallet sizes*

(***) In funzione della qualità del film - *(***) According to film quality*

T.I. Top Inside

GENESIS
HS 50
HS 50 T.I.

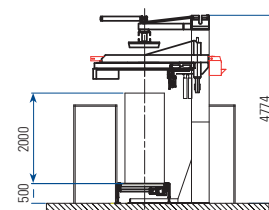
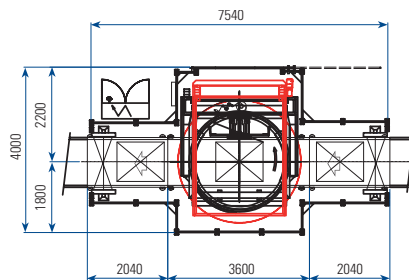

GENESIS
HS 50/2
HS 50/2 T.I.

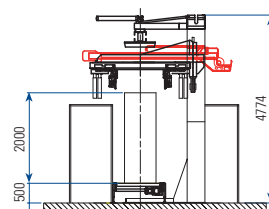
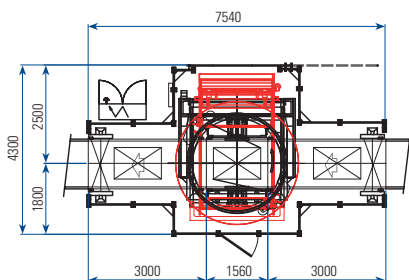

I CONTENUTI DI QUESTO CATALOGO SONO STATI VERIFICATI AL MOMENTO DELLA STAMPA. ROBOPAC SI RISERVA IL DIRITTO DI MODIFICARE IN OGNI MOMENTO LE CARATTERISTICHE TECNICHE DEI PRODOTTI E DEGLI ACCESSORI ILLUSTRATI NEL PRESENTE DOCUMENTO.

THE CONTENTS OF THIS CATALOG HAS BEEN VERIFIED BEFORE PRINTING. ROBOPAC RESERVES THE RIGHT TO MODIFY IN EVERY MOMENT THE TECHNICAL CHARACTERISTICS OF THE PRODUCTS AND ACCESSORIES ILLUSTRATED IN THE PRESENT DOCUMENT.

PRODUCTION PLANTS**ROBOPAC SYSTEMS**

S.P. Marecchia, 59 - 47826 Villa Verucchio, Rimini - Italy
 T. (+39) 0541 673411 - robopacsystems@robopac.com
 www.robopacsystems.com

ROBOPAC MACHINERY

Via Fabrizio da Montebello, 81 - 47892 Gualdicciolo - Repubblica di San Marino
 T. (+378) 0549 910511 - robopac@robopac.com
 www.robopac.com

ROBOPAC PACKERS

Via Ca' Bianca, 1260 - 40024 Castel San Pietro Terme, Bologna - Italy
 T. (+39) 0541 673411 - robopacpackers@robopac.com

Via J. Barozzi, 8 - Z.I. Corallo - 40053 Valsamoggia, Bologna - Italy
 T. (+39) 051 960302 - robopacpackers@robopac.com
 www.robopacpackers.com

IMSB ROBOPAC

Rua Agnese Morbini, 380 - 95700 - 404 Bairro Pomarosa
 Bento Gonçalves / RS - Brazil
 T. (+55) 54 3455-7200 - imsb@imsb.com.br
 www.imsb.com.br

TOPTIER

10315 SE Jennifer St, Portland, Oregon 97015 - USA
 T. (+1) 503 353 7588 - sales@toptier.com
 www.toptier.com

SUBSIDIARIES**ROBOPAC UK**

Packaging Heights, Highfield Parc - Oakley - Bedford MK43 7TA - UK
 T. +44 (0) 1234 825050 - sales@aetna.co.uk
 www.aetnagroup.co.uk

ROBOPAC FRANCE

4, Avenue de l'Europe - 69150 Décines - France
 T. +33 (0) 4 72 14 54 00 - commercial@aetnafr.aetnagroup.com
 www.aetnagroup.com/fr

ROBOPAC DEUTSCHLAND

Withauweg, 5 - D-70439 Stuttgart - Germany
 T. (+49) 711 80 67 09 - 0 - info@aetna-deutschland.de
 www.aetnagroup.com/de

ROBOPAC U.S.A.

2150 Boggs Road, Building 200, Suite 200 - Duluth, GA 30096 USA
 T. (+1) 678 473 7896 - (+1) toll free 866 713 7286
 info@aetnagroupusa.com
 www.robopac.com/US

ROBOPAC RUSSIA

129329 Moscow - Otradnaya str. 2B - building 7 office 1 - Russia
 T. (+7) 495 6443355 - info@aetnagroupvostok.ru
 www.aetnagroup.com/ru

ROBOPAC CHINA

Building 2, No. 877, Jin Liu Road, Jinshan industry district, 201506, Shanghai - China
 T. (+86) 0 21 62665966 - infochina@aetnagroup.com
 www.aetnagroup.com.cn

ROBOPAC IBERICA

P.I. Portal Mediterráneo, Calle Dauradors 23 - 12500 - Vinaròs, Castellón - Spain
 T. (+34) 964 860 901 - info@aetnaiberica.es
 www.robopaciberica.es